

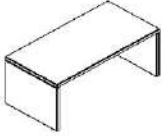









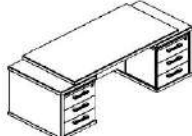

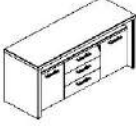

Кабинет руководителя "TORR-Z"

Цвета: Венге Магия Z, Дуб Каньон Z, Дуб Бофорд Z, Сосна Эдмонт Z

Регион: Москва / Санкт-Петербурге

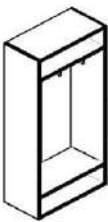
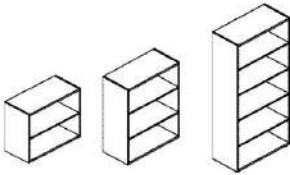
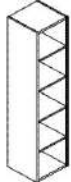
Цены в рублях на 12.04.2024

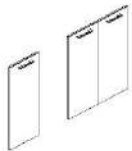
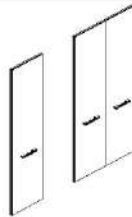
Изображение	Артикул	Габаритные размеры	Описание	Вес (кг)	Объем (м.куб.)	Цена
Столы руководителя						
	TST 169	1600x900x750	Столешница и опоры из ЛДСП толщиной 38мм с кромкой ПВХ с цвет ЛДСП. Стол комплектуется регулируемыми опорами. Фронтальная панель малая h=400мм.	77.14	0.155	22,045.00
	TST 189	1800x900x750		82.82	0.158	23,465.00
	TST 209	2000x900x750		88.40	0.165	24,810.00
	TCT 189 (L/R)	1800x900x750/696	Столешница и опоры из ЛДСП толщиной 38мм с кромкой ПВХ с цвет ЛДСП, расположение левое, правое. Стол комплектуется регулируемыми опорами. Фронтальная панель до пола h=640мм.	96.50	0.180	27,700.00
	TCT 209 (L/R)	2000x900x750/696		102.80	0.198	29,240.00
	TDT 197.A	1900x750x750/696	Столешница и опоры из ЛДСП толщиной 38мм с кромкой ПВХ с цвет ЛДСП. Стол комплектуется двумя тумбами. Направляющие роликовые. Габариты столешницы: 1500x750x38. Ящики-фолдинги размером 400x399x400.	127.20	0.295	68,990.00
Брифинг-приставка						
	TB 127	1200x700x750	Столешница из ЛДСП толщиной 38 мм., с кромкой ПВХ с цвет ЛДСП. Опоры из ЛДСП толщиной 38мм с глянцевой акриловой кромкой 3D по вертикали и регулируемыми опорами.	39.49	0.082	11,390.00
Тумбы						
	TMC 3D.1A	465x452x650	Тумба мобильная комплектуется центральным замком на 3 ящика и шариковыми направляющими полного выдвижения, колесными опорами со стопором и без. Ящики-фолдинги размером 400x399x400	24.30	0.046	17,340.00
	TLC-3D.1A	1078x452x650	Тумба приставная только правая. Комплектуется центральным замком. Используется как самостоятельное изделие, так и для комплектации стола TCT 1820/2020/2220. Ящики-фолдинги размером 400x539x400, шариковые направляющие. Комплектуется 5 колесными опорами - 2 со стопором, 3 без стопора.	44.19	0.083	21,195.00
Тумба с фригобаром						
	TTF-3D.1A	1640x550x800	Состоит из консоли и тумбы с фригобаром под холодильник. Внутренний размер секции под холодильник 430x450x546мм. Ящики-фолдинги размером 400x539x400, роликовые направляющие.	120.45	0.246	46,120.00
	MCA-28B	400x390x440	Минибар Cold Vine. Корпус минибара из качественного материала, способ охлаждения - абсорбционный, светодиодная подсветка. Одна полка внутри. Полезный объем - 25 л.	12.00	0.09	46,215.00
Конференц-стол						
	TCT 1212	1200x1200x750	Столешница и опоры выполнены из ЛДСП т.38мм, с кромкой ПВХ т.2мм в цвет ЛДСП. Стол комплектуется регулируемыми опорами.	66.00	0.131	21,790.00
	TCT 2312	2300x1200x750	Столешница и опоры выполнены из ЛДСП т.38мм, с кромкой ПВХ т.2мм в цвет ЛДСП. Стол комплектуется регулируемыми опорами.	108.00	0.200	31,245.00
Стол журнальный						
	TCT 106	1000x600x510	Выполнен из ЛДСП толщиной 18 мм., с кромкой ПВХ 2мм в цвет ЛДСП, Стол комплектуется колесными опорами со стопором и без.	28.13	0.049	9,195.00

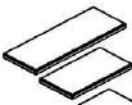
Изображение	Артикул	Габаритные размеры	Описание	Вес (кг)	Объем (м.куб.)	Цена
Каркас гардероба						
	ТСW 85-1	850x430x1930	Корпус выполнен из ЛДСП толщиной 18мм. Задняя стенка из ХДФ т.3,2мм. Комплектуется дверьми THD 42-2, топом TP 85 и двумя выдвижными штангами.	41.85	0.076	11,900.00
Шкафы						
	TNC 85	850x430x1930	Корпуса шкафов выполнены из ЛДСП толщиной 18мм. Задняя стенка из ХДФ т.3,2мм разрезная в паз. Комплектуется регулируемыми опорами.	40.70	0.097	12,990.00
	TMC 85	850x430x1165		31.30	0.063	8,635.00
	TLC 85	850x430x795		23.00	0.040	6,195.00
	THC 42	426x430x1930	Корпуса шкафов выполнены из ЛДСП толщиной 18мм. Задняя стенка из ХДФ т.3,2мм разрезная в паз. Комплектуется регулируемыми опорами.	31.20	0.080	9,780.00
Двери						
	TLD 42-1 (L/R)	422x18x765	Двери выполнены из ЛДСП толщиной 18мм с кромкой ПВХ толщиной 2мм в цвет ЛДСП, комплектуются петлей с доводчиком. Ручка - П-образной.	4.94	0.011	3,250.00
	TLD 42-2	846x18x765		9.88	0.019	6,305.00
	TMD 42 -1	422x18x1132	Двери выполнены из ЛДСП толщиной 18мм с кромкой ПВХ толщиной 2мм в цвет ЛДСП, комплектуются петлей с доводчиком. Ручка - П-образной формы.	6.78	0.019	3,790.00
	TMD 42-2	846x18x1132		13.56	0.027	7,205.00
	THD 42-1	422x18x1900	Двери выполнены из ЛДСП толщиной 18мм с кромкой ПВХ толщиной 2мм в цвет ЛДСП, комплектуются петлей с доводчиком. Ручка - П-образной формы.	10.79	0.026	5,330.00
	THD 42-2	846x18x1900		21.58	0.043	10,320.00
Дверь стеклянная						
	TMGT 42-1	422x4x1132	Стекло - бронза тонированная, толщиной 4мм., полировка по периметру кромки.	4.00	0.002	3,095.00
	TMGT 42-FZ	200x265x4	Комплект фурнитуры для стеклянной двери.	0.40	0.001	1,505.00
	2_B521, 2_XGD 42	1150x440x40	Ящик - тара из ЛДСП, для перевозки стеклянных дверей	9.00	0.020	1,175.00
Топы						
	TP 42	432x452x38	Верхние панели для шкафов выполнены из ЛДСП толщиной 38мм, кромка ПВХ в цвет ЛДСП.	4.96	0.010	1,875.00
	TP 85	854x452x38		9.93	0.020	3,335.00



TP 128

1282x452x38

14.89

0.030

4,420.00

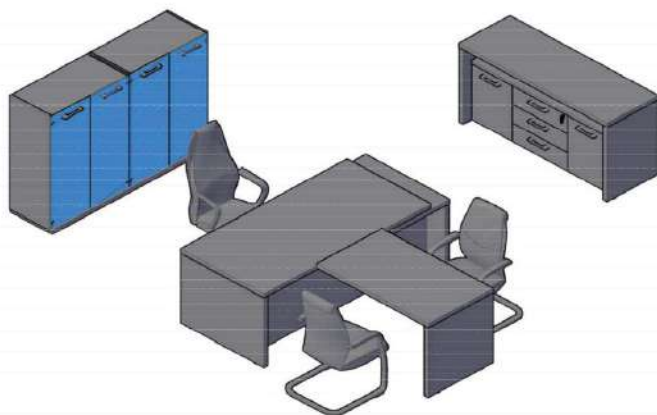
Комбинации элементов
Комбинация №1

Цена: 122,420.00

Наименование/Артикул	Цена
Стол руководителя ТСТ 209 (L)	29,240.00
Брифинг-приставка ТВ 127	11,390.00
Тумба с фригбаром ТТФ-3D.1А	46,120.00
Шкаф средний ТМС 85 - 2 шт.	17,270.00
Стеклопанель ТМGT 42-1 - 4 шт.	12,380.00
Фурнитура д/стекло двери ТМGT 42-FZ - 4 шт.	6,020.00

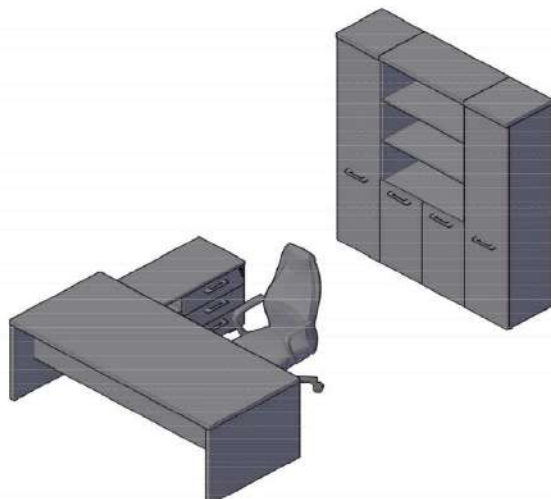
Комбинация №2

Цена: 91,360.00

Наименование/Артикул	Цена
Стол руководителя ТСТ 209	24,810.00
Тумба приставная TLC-3D.1А	21,195.00
Шкаф-колонка высокая ТНС 42 - 2 шт.	19,560.00
Шкаф высокий ТНС 85	12,990.00
Дверь высокая ТНD 42-1 - 2 шт.	6,500.00
Двери низкие TLD 42-2	6,305.00

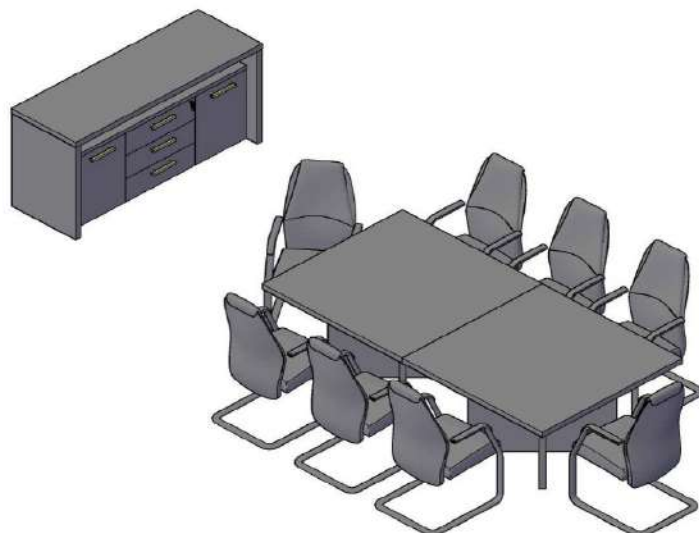
Комбинация №3

Цена: 89,700.00

Наименование/Артикул	Цена
Тумба с фригбаром ТТФ-3D.1А	46,120.00
Конференц - стол ТСТ 1212	21,790.00
Конференц - стол ТСТ 1212	21,790.00