

### Кабинет руководителя "DIONI"

Цвета: Дуб Каньон, Венге Магия

Регион: Москва / Санкт-Петербург





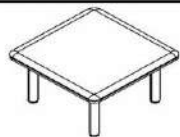

Цены в рублях на 12.02.2024

| Изображение                               | Артикул         | Габаритные размеры | Описание  | Вес (кг) | Объем (м.куб.) | Цена      |
|---|-----------------|--------------------|---|----------|----------------|-----------|
| <b>Стол руководителя</b>                  |                 |                    |   |          |                |           |
|   | DST 1690        | 1600x900x750       | Столешница из МДФ в пленке ПВХ с подложкой из ЛДСП. Общая толщина столешницы 38мм. Фронтальная панель из ЛДСП т.18мм. Опоры сборные из фрезерованного крашеного МДФ т.38мм и ЛДСП т.38мм в цвет столешницы.         | 78.00    | 0,139          | 52,260.00 |
|   | DST 1890        | 1800x900x750       |   | 84.00    | 0,151          | 55,710.00 |
|   | DST 1690H       | 1600x900x750       | Столешница из МДФ в пленке ПВХ с подложкой из ЛДСП. Общая толщина столешницы 38мм. Фронтальная панель из ЛДСП т.18мм до пола. Опоры сборные из фрезерованного крашеного МДФ т.38мм и ЛДСП т.38мм в цвет столешницы. | 83.00    | 0,153          | 53,590.00 |
|   | DST 1890H       | 1800x900x750       |   | 90.00    | 0,167          | 57,245.00 |
| <b>Брифинг-приставка</b>                  |                 |                    |   |          |                |           |
|   | DB 110M.1 (L/R) | 1100x1056x750      | Столешница из МДФ в пленке ПВХ с подложкой из ЛДСП. Общая толщина столешницы 38мм. Опора металлическая, диаметр 108 мм. Схема установки приставок размещена на листе "Компоновки ассортимента"                      | 37,12    | 0,074          | 33,870.00 |
|   | DB 127M.1       | 1200x700x750       | Столешница из МДФ в пленке ПВХ с подложкой из ЛДСП. Общая толщина столешницы 38мм. Опора металлическая, диаметр 108 мм.   | 26,12    | 0,058          | 27,795.00 |
| <b>Брифинг-приставка боковая с тумбой</b> |                 |                    |   |          |                |           |
|   | DB 1880.A(L/R)  | 1800x800x750       | Столешница из МДФ в пленке ПВХ с подложкой из ЛДСП. Общая толщина столешницы 38мм. Каркас тумбы из ЛДСП т.18мм. Ручки металлические с межцентровым расстоянием 160мм, цвет - серебро. Замок на один ящик.           | 73.7     | 0.117          | 38,830.00 |
| <b>Тумба мобильная</b>                    |                 |                    |   |          |                |           |
|   | DMC 3D.A        | 465x450x664        | Топ тумбы из МДФ т.19мм с фрезеровкой в пленке ПВХ. Каркас тумбы из ЛДСП. Ящик-фолдинг, шариковые направляющие, центральный замок.  | 23.5     | 0.045          | 15,245.00 |
| <b>Тумба сервисная</b>                    |                 |                    |   |          |                |           |
|   | DLC 3D.A        | 1350x450x660       | Столешница-топ и боковины из МДФ в пленке ПВХ, столешница-топ т.38мм, боковины т.19мм, фасад из ЛДСП т.18мм, с ручкой с межцентровым расстоянием 160мм, цвет - серебро.   | 79,70    | 0,163          | 35,510.00 |
| <b>Тумба с фригбаром</b>                  |                 |                    |   |          |                |           |
|   | DTF 850         | 860x550x700        | Топ и боковины тумбы из МДФ т.19мм с фрезеровкой в пленке ПВХ.  | 43,0     | 0,078          | 23,365.00 |
|   | MCA-28B         | 400x390x440        | Минибар Cold Vine. Корпус минибара из качественного материала, способ охлаждения - абсорбционный, светодиодная подсветка. Одна полка внутри. Полезный объем - 25 л.   | 12.00    | 0.09           | 46,215.00 |
| <b>Конференц-столы</b>                    |                 |                    |   |          |                |           |
|   | DST 110M.1      | 1100x1096x773      | Столешница из МДФ в пленке ПВХ с подложкой из ЛДСП. Общая толщина столешницы 38мм. Опора металлическая на круглой опоре, диаметр трубы 108 мм, диаметр опоры 600 мм.  | 41,36    | 0,114          | 36,410.00 |
|   | DST 2211        | 2000x1000x750      | Столешница из МДФ в пленке ПВХ с подложкой из ЛДСП. Общая толщина столешницы 38мм. Опоры сборные из фрезерованного крашеного МДФ т.38мм и ЛДСП т.38мм в цвет столешницы.  | 93,0     | 0,185          | 69,475.00 |

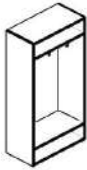
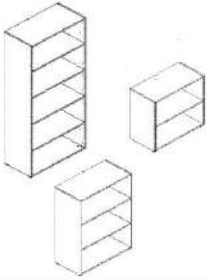
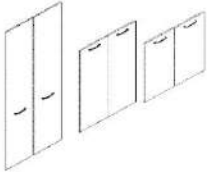
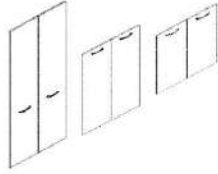
**Журнальный стол****DCT 808M.1****800x800x400**

Столешница из МДФ в пленке ПВХ с подложкой из ЛДСП. Общая толщина столешницы 38мм. Опора металлическая, диаметр 63 мм.

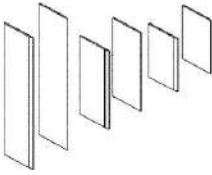
**25,1****0,054****26,030.00**

| Изображение   | Артикул             | Габаритные размеры | Описание   | Вес (кг) | Объем (м.куб.) | Цена      |
|---|---------------------|--------------------|--|----------|----------------|-----------|
| <b>Каркас шкафа для одежды</b>  |                     |                    |  |          |                |           |
|    | TCW 85-1            | 850x430x1930       | Корпус выполнен из ЛДСП толщиной 18мм. Комплектуется дверьми с замком или без замка, топом, боковинами из МДФ в пленке ПВХ и двумя выдвижными штангами.                                      | 46.0     | 0.092          | 11,900.00 |
| <b>Каркасы шкафов</b>   |                     |                    |  |          |                |           |
|    | TLC 85              | 850x430x795        | Корпуса шкафов выполнены из ЛДСП толщиной 18мм. Задняя стенка из ХДФ т.3,2 мм разрезная в паз. Каркасы комплектуются дверьми с замком или без замка, топом и боковинами из МДФ в пленке ПВХ. | 23.0     | 0.055          | 6,195.00  |
|   | TMC 85              | 850x430x1165       |  | 32.0     | 0.08           | 8,635.00  |
|   | THC 85              | 850x430x1930       |  | 50.0     | 0.103          | 12,990.00 |
| <b>Двери</b>  |                     |                    |  |          |                |           |
|   | DLD 42-2            | 844x18x765         | Двери из ЛДСП т.18мм с кромкой ПВХ т.2мм по периметру. Ручки металлические с межцентровым расстоянием 160мм, цвет - серебро.   | 9.0      | 0.015          | 5,455.00  |
|   | DMD 42-2            | 844x18x1132        |  | 13.0     | 0.022          | 6,615.00  |
|   | DHD 42-2            | 844x18x1900        |  | 22.0     | 0.037          | 9,455.00  |
| <b>Двери с замком</b>   |                     |                    |  |          |                |           |
|  | DLD 42-2(Z)         | 844x18x765         | Двери из ЛДСП т.18мм с кромкой ПВХ т.2мм по периметру. Ручки металлические с межцентровым расстоянием 160мм, цвет - серебро. Комплектуются замком, шпингалетом.                              | 9.0      | 0.015          | 5,970.00  |
|   | DMD 42-2(Z)         | 844x18x1132        |  | 13.0     | 0.022          | 7,140.00  |
|   | DHD 42-2(Z)         | 844x18x1900        |  | 22.0     | 0.037          | 9,970.00  |
| <b>Дверь стеклянная</b>   |                     |                    |  |          |                |           |
|  | TMGT 42-1           | 422x4x1132         | Стекло - бронза тонированная, толщиной 4мм., полировка по периметру кромки.  | 5.0      | 0.007          | 3,095.00  |
|   | DMGT 42-F           | 200x265x4          | Комплект фурнитуры для стеклянной двери.   | 0.20     | 0.0003         | 1,510.00  |
|  | DRG 42-1(L/R)       | 422x20x1132        | Дверь в алюминиевой рамке 20x20. Стекло - Бронза тонированное т.4мм. Комплектуется петлями и металлической ручкой серии  | 6.00     | 0.036          | 8,130.00  |
|  | 2_B521,<br>2_XGD 42 | 1150x440x40        | Ящик - тара из ЛДСП, для перевозки стеклянных дверей   | 9.00     | 0.020          | 1,180.00  |
| <b>Панели боковые</b>   |                     |                    |  |          |                |           |
|  | DSL 745-2           | 448x19x769         | Панели из МДФ т.19мм. с фрезеровкой по вертикали в пленке ПВХ.   | 11.0     | 0.015          | 8,810.00  |
|   | DSM 1145-2          | 448x19x1136        |  | 16.0     | 0.021          | 13,520.00 |
|   | DSH 1945-2          | 448x19x1904        |  | 26.0     | 0.036          | 21,520.00 |
| <b>Топы</b>   |                     |                    |  |          |                |           |
|  | DP 847              | 892x450x19         | Панели из МДФ т.19мм. с фрезеровкой по трем  | 7.0      | 0.018          | 5,535.00  |



DP 1747

1742x450x19

сторонам в пленке ПВХ.

13.0

0,034



















10,690.00

Комплектация шкафов серии DIONI

|        |          |               |         |           |                |
|--------|----------|---------------|---------|-----------|----------------|
| Двери: | DLD 42-1 | дверь низкая  | Стекла: | TMGT 42-1 | стекло среднее |
|        | DMD 42-1 | дверь средняя |         |           |                |
|        | DHD 42-1 | дверь высокая |         |           |                |

Шкафы широкие

Состоит

| Название   | Изображение   | Артикул     | Кол. | Состоит |      |             |      |                     |      |                |            |        |        | Цена      |           |
|--|---|-------------|------|---------|------|-------------|------|---------------------|------|----------------|------------|--------|--------|-----------|-----------|
|  |   |             |      | Стеллаж | кол. | Дверь       | кол. | Стекло+фурнитура    | кол. | Боковые панели | кол.       | Топ    | кол.   |           |           |
| Шкаф с глухими дверьми                               |    | DHC 85.1    | 1    | ТНС 85  | 1    | DHD 42-2    | 1    |                     |      |                | DSH 1945-2 | 1      | DP 847 | 1         | 49,500.00 |
| Шкаф комбинированный                                 |    | DHC 85.2    | 1    | ТНС 85  | 1    | DLD 42-2    | 1    | TMGT 42-1+DMGT 42-F | 1    | DSH 1945-2     | 1          | DP 847 | 1      | 54,710.00 |           |
| Шкаф с глухими средними и малыми дверьми             |    | DHC 85.3    | 1    | ТНС 85  | 1    | DMD 42-2    | 1    |                     |      |                | DSH 1945-2 | 1      | DP 847 | 1         | 52,115.00 |
|  |   |             |      |         |      | DLD 42-2    | 1    |                     |      |                |            |        |        |           |           |
| Шкаф с 2-мя комплектами глухих малых дверей          |    | DHC 85.4    | 1    | ТНС 85  | 1    | DLD 42-2    | 2    |                     |      |                | DSH 1945-2 | 1      | DP 847 | 1         | 50,955.00 |
| Шкаф с 1 комплектом глухих малых дверей              |    | DHC 85.5    | 1    | ТНС 85  | 1    | DLD 42-2    | 1    |                     |      |                | DSH 1945-2 | 1      | DP 847 | 1         | 45,500.00 |
| Шкаф с глухими средними дверьми                      |   | DHC 85.6    | 1    | ТНС 85  | 1    | DMD 42-2    | 1    |                     |      |                | DSH 1945-2 | 1      | DP 847 | 1         | 46,660.00 |
| Шкаф комбинированный двери в AL-раме                 |  | DHC 85.7    | 1    | ТНС 85  | 1    | DLD 42-2    | 1    | DRG 42-1(L/R)       | 2    | DSH 1945-2     | 1          | DP 847 | 1      | 61,760.00 |           |
| Шкаф с глухими средними дверьми                      |  | DHC 85.1    | 1    | TMC 85  | 1    | DMD 42-2    | 1    |                     |      |                | DSM 1145-2 | 1      | DP 847 | 1         | 34,305.00 |
| Шкаф со стеклянными дверьми                          |  | DHC 85.2    | 1    | TMC 85  | 1    |             |      | TMGT 42-1+DMGT 42-F |      |                | DSM 1145-2 | 1      | DP 847 | 1         | 36,900.00 |
| Шкаф с глухими малыми дверьми                        |  | DHC 85.3    | 1    | TMC 85  | 1    | DLD 42-2    | 1    |                     |      |                | DSM 1145-2 | 1      | DP 847 | 1         | 33,145.00 |
| Шкаф со стеклянными дверьми в AL-раме                |  | DHC 85.7    | 1    | TMC 85  | 1    |             |      | DRG 42-1(L/R)       | 2    | DSM 1145-2     | 1          | DP 847 | 1      | 43,950.00 |           |
| Шкаф с глухими малыми дверьми                        |  | DLC 85.1    | 1    | TLC 85  | 1    | DLD 42-2    | 1    |                     |      |                | DSL 745-2  | 1      | DP 847 | 1         | 25,995.00 |
| Шкаф с глухими дверьми с замком                      |  | DHC 85.1(Z) | 1    | ТНС 85  | 1    | DHD 42-2(Z) | 1    |                     |      |                | DSH 1945-2 | 1      | DP 847 | 1         | 50,015.00 |
| Шкаф комбинированный с замком                        |  | DHC 85.2(Z) | 1    | ТНС 85  | 1    | DLD 42-2(Z) | 1    | TMGT 42-1+DMGT 42-F | 1    | DSH 1945-2     | 1          | DP 847 | 1      | 55,225.00 |           |
| Шкаф с глухими средними и малыми дверьми с замком    |  | DHC 85.3(Z) | 1    | ТНС 85  | 1    | DMD 42-2(Z) | 1    |                     |      |                | DSH 1945-2 | 1      | DP 847 | 1         | 53,155.00 |
|  |   |             |      |         |      | DLD 42-2(Z) | 1    |                     |      |                |            |        |        |           |           |
| Шкаф с 2-мя комплектами глухих малых дверей с замком |  | DHC 85.4(Z) | 1    | ТНС 85  | 1    | DLD 42-2(Z) | 2    |                     |      |                | DSH 1945-2 | 1      | DP 847 | 1         | 51,985.00 |
| Шкаф с 1 комплектом глухих малых дверей с замком     |  | DHC 85.5(Z) | 1    | ТНС 85  | 1    | DLD 42-2(Z) | 1    |                     |      |                | DSH 1945-2 | 1      | DP 847 | 1         | 46,015.00 |
| Шкаф с глухими средними                              |  | DHC 85.6(Z) | 1    | ТНС 85  | 1    | DMD 42-2(Z) | 1    |                     |      |                | DSH 1045-2 | 1      | DP 847 | 1         | 47,185.00 |

|  |   |             |   |        |   |             |   |               |   |            |   |        |   |           |
|--|---|-------------|---|--------|---|-------------|---|---------------|---|------------|---|--------|---|-----------|
| дверьми с замком                                 |     |             |   |        |   |             |   |               |   |            |   |        |   |           |
| Шкаф комбинированный<br>двери в AL-раме с замком |   | DHC 85.7(Z) | 1 | TMC 85 | 1 | DLD 42-2(Z) | 1 | DRG 42-1(L/R) | 2 | DSH 1945-2 | 1 | DP 847 | 1 | 62,275.00 |
| Шкаф с глухими малыми<br>дверьми с замком        |  | DMC 85.3(Z) | 1 | TMC 85 | 1 | DLD 42-2(Z) | 1 |               |   | DSM 1145-2 | 1 | DP 847 | 1 | 33,660.00 |
| Шкаф с глухими средними<br>дверьми с замком      |  | DMC 85.1(Z) | 1 | TMC 85 | 1 | DMD 42-2(Z) | 1 |               |   | DSM 1145-2 | 1 | DP 847 | 1 | 34,830.00 |
| Шкаф с глухими малыми<br>дверьми с замком        |  | DLC 85.1(Z) | 1 | TLC 85 | 1 | DLD 42-2(Z) | 1 |               |   | DSL 745-2  | 1 | DP 847 | 1 | 26,510.00 |

**Гардероб**

| Название          |  | Кол. | Состоит  |      |             |      |                  |      |                |            |     |        |   | Цена      |
|-------------------|---|------|----------|------|-------------|------|------------------|------|----------------|------------|-----|--------|---|-----------|
|                   |   |      | каркас   | кол. | дверь       | кол. | Стекло+фурнитура | кол. | Боковые панели | кол.       | Топ | кол.   |   |           |
| Гардероб          |  | 1    | TCW 85-1 | 1    | DHD 42-2    |      |                  |      |                | DSH 1945-2 | 1   | DP 847 | 1 | 48,410.00 |
| Гардероб с замком |  | 1    | TCW 85-1 | 1    | DHD 42-2(Z) |      |                  |      |                | DSH 1945-2 | 1   | DP 847 | 1 | 48,925.00 |

**Комбинации элементов**

**Кабинет руководителя DIONI**

**Комбинация №1**

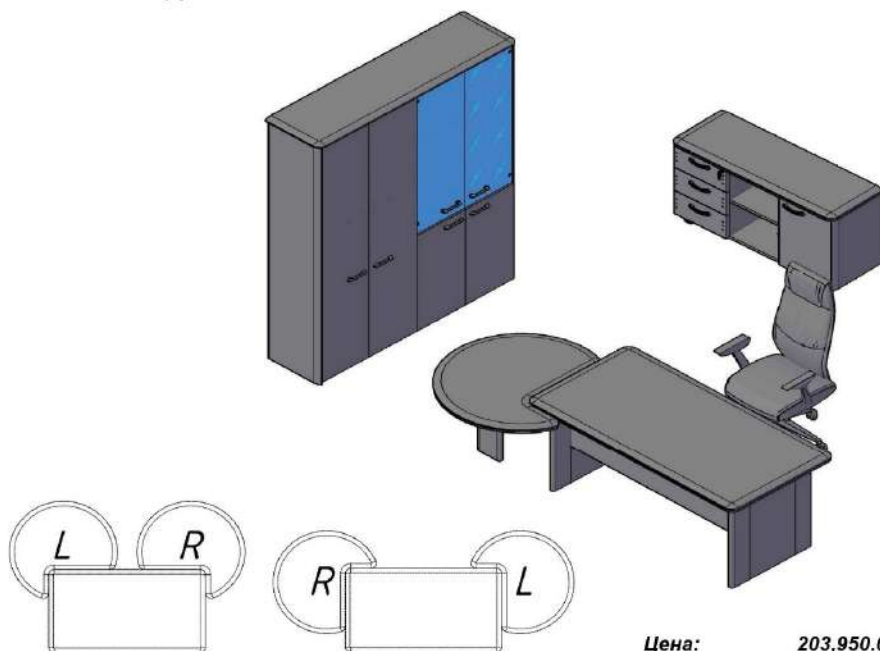

Цена: 203,950.00

| Наименование/Артикул                   | Цена      |
|--|-----------|
| Стол руководителя DST 1690             | 52,260.00 |
| Брифинг-приставка DB 110M.1(L)         | 33,870.00 |
| Тумба сервисная DLC 3D.A               | 35,510.00 |
| Каркас шкафа высокого THC 85           | 12,990.00 |
| Каркас шкафа высокого THC 85           | 12,990.00 |
| Двери низкие DLD 42-2                  | 5,455.00  |
| Двери высокие DHD 42-2                 | 9,455.00  |
| Дверь стеклянная TMGT 42-1             | 3,095.00  |
| Фурнитура к стеклянной двери DMGT 42-F | 1,510.00  |
| Дверь стеклянная TMGT 42-1             | 3,095.00  |
| Фурнитура к стеклянной двери DMGT 42-F | 1,510.00  |
| Боковины высокие DSH 1945-2            | 21,520.00 |
| Топ 1747                               | 10,690.00 |

**Кабинет руководителя DIONI**

**Комбинация №2**

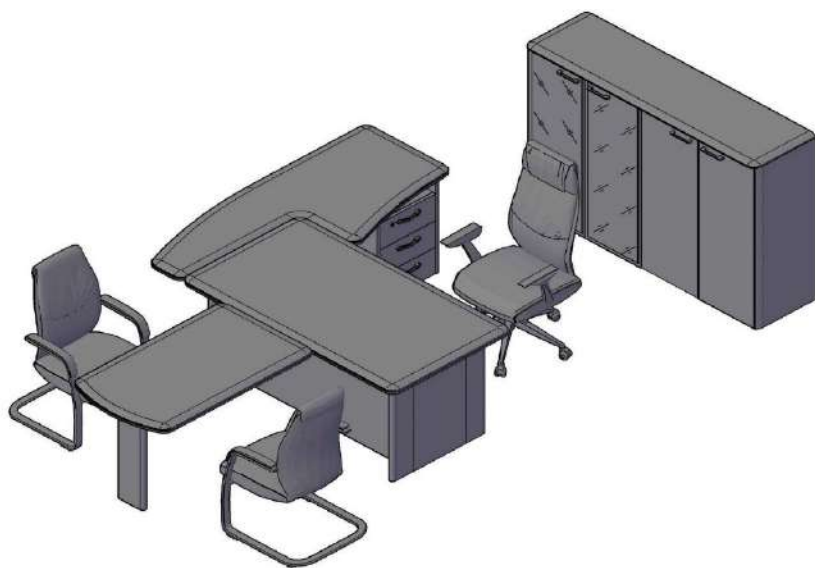

Цена: 181,175.00

| Наименование/Артикул                   | Цена      |
|--|-----------|
| Стол руководителя DST 1890H            | 57,245.00 |
| Брифинг-приставка с тумбой DB 1880(R)  | 38,830.00 |
| Брифинг-приставка DB 127M.1            | 27,795.00 |
| Стеллаж средний TMC 85                 | 8,635.00  |
| Стеллаж средний TMC 85                 | 8,635.00  |
| Двери средние DMD 42-2                 | 6,615.00  |
| Дверь стеклянная TMGT 42-1             | 3,095.00  |
| Фурнитура к стеклянной двери DMGT 42-F | 1,510.00  |
| Дверь стеклянная TMGT 42-1             | 3,095.00  |
| Фурнитура к стеклянной двери DMGT 42-F | 1,510.00  |
| Боковины средние DSM 1145-2            | 13,520.00 |
| Топ 1747                               | 10,690.00 |

**Кабинет руководителя DIONI**

**Комбинация №3**

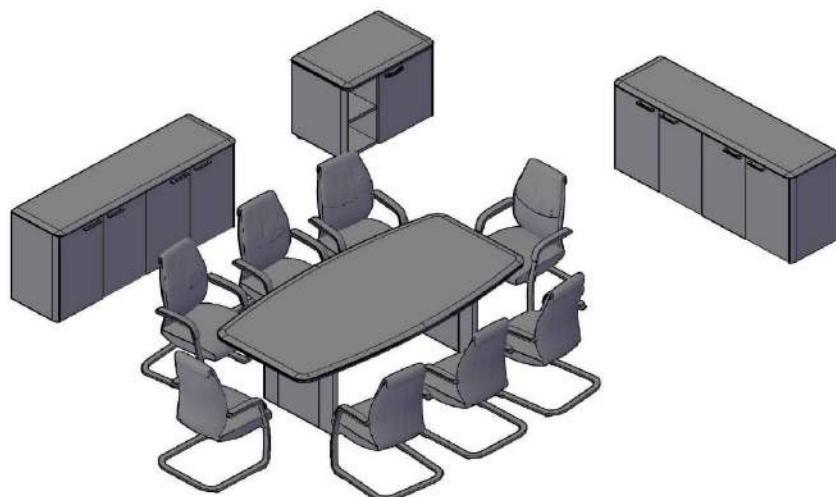

Цена: 178,440.00

| Наименование/Артикул            | Цена      |
|---------------------------------|-----------|
| Конференц-стол DCT 2211         | 69,475.00 |
| Каркас шкафа низкого TLC 85     | 6,195.00  |
| Каркас шкафа низкого TLC 85     | 6,195.00  |
| Каркас шкафа низкого TLC 85     | 6,195.00  |
| Каркас шкафа низкого TLC 85     | 6,195.00  |
| Двери низкие DLD 42-2           | 5,455.00  |
| Двери низкие DLD 42-2           | 5,455.00  |
| Двери низкие DLD 42-2           | 5,455.00  |
| Двери низкие DLD 42-2           | 5,455.00  |
| Панели боковые низкие DSL 745-2 | 8,810.00  |
| Панели боковые низкие DSL 745-2 | 8,810.00  |
| Топ 1747                        | 10,690.00 |
| Топ 1747                        | 10,690.00 |
| Тумба с фригобаром DTF 850      | 23,365.00 |